

Imagine... a look that lasts forever! | Imaginez...une apparence qui dure!



Siding Systems
Systèmes de revêtements

Stacked Stone
Pierres empilées

Installation Guide
Guide d'installation



STACKED STONE / PIERRES EMPILÉES

INSTALLATION GUIDE / GUIDE D'INSTALLATION

GENERAL INFORMATION / INFORMATION GÉNÉRALE

CAUTION: REMEMBER THAT POLYMER UNDERGOES EXPANSION / CONTRACTION DUE TO VARIATIONS IN TEMPERATURE. THE FOLLOWING INSTRUCTIONS WILL ALLOW FOR THE EXPANSION / CONTRACTION OF THE MATERIAL.

ATTENTION: NE JAMAIS OUBLIER QUE LES POLYMÈRES SUBISSENT DE L'EXPANSION / CONTRACTION DUES AUX VARIATIONS DE TEMPÉRATURE. LES INSTRUCTIONS CI-DESSOUS ONT POUR BUT DE PERMETTRE L'EXPANSION / CONTRACTION DU MATÉRIAU.

1- Always begin the installation from left to right and make sure that a wall is completed before beginning a new one. Always begin at the lowest part of the structure.

1- Toujours assembler de gauche à droite, en prenant soin de terminer un mur avant d'en entreprendre un autre. Toujours débiter par le point le plus bas de la structure.

2- Always hammer in the installation holes. These holes include a polymer film, which permits for precise centering of nail, allowing the expansion and contraction of the material. Each complete panel must be nailed by 5 nails in nailing channel at maximal intervals of 16"(40,64cm) or less (Figure 1). If panels are installed on a furring wall, a furring strip is required behind each nail. Always use non corrosive nails or screws that must be able to penetrate a minimum of 3/4"(1,91cm) into a solid surface.

2- Toujours clouer dans les trous d'installation. Ces derniers sont munis d'un film de polymère permettant de centrer parfaitement le clou sans contraindre le mouvement d'expansion/contraction du matériau. Chaque panneau complet devrait être fixé par un minimum de 5 clous dans la tête de clouage, à un intervalle maximal de 16"(40,64cm) ou moins (Figure 1). Si installé sur un mur latté, prévoir une latte derrière chaque clou. Toujours utiliser des clous ou vis non corrosifs pénétrant la surface solide d'au moins 3/4"(1,91cm).

3- Never hammer the nails in completely; leave a gap of 1/16"(0,16cm). The stoppers located around the holes stop the hammer from driving the nails in too far, and provides the required gap. (Figure 2)

3- Ne jamais enfoncer les clous complètement, laisser un jeu d'environ 1/16"(0,16cm). Les butées situées autour des trous limitent l'enfoncement du clou en arrêtant la tête du marteau et laissant le jeu nécessaire. (Figure 2)

4- Make sure that all pieces are properly joined together. (Figure 3)

4- Toujours s'assurer que les morceaux soient bien insérés les uns dans les autres. (Figure 3)

5- When using j-trim, leave a space of 1/4"(0,64cm) between the inside wall of the J-trim and the siding. Use standard 1"(2,54cm) J-trim. (Figure 4)

5- Lors d'utilisation de moulures de finition, laisser un jeu d'environ 1/4"(0,64cm) entre le fond de la moulure et le revêtement. Utiliser une moulure de finition standard de 1"(2,54cm). (Figure 4)

Note:

-To cut the material, it is recommended to use a circular saw with a finishing blade.

-Keep preciously the R-E-L number of your products (ex: REL-123456) for future references.

-Pour couper le matériel, il est recommandé d'utiliser une scie circulaire avec une lame de finition.

-Conserver précieusement le numéro R-E-L de vos produits (ex: REL-123456) pour des références futures.

Figure 1

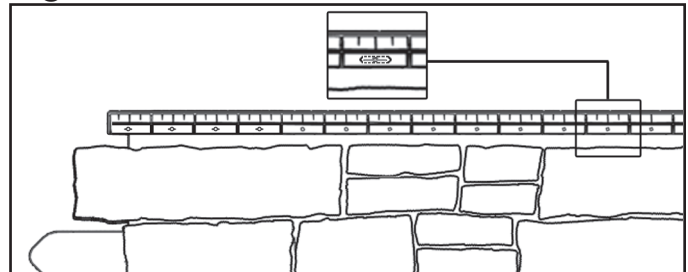

Figure 2

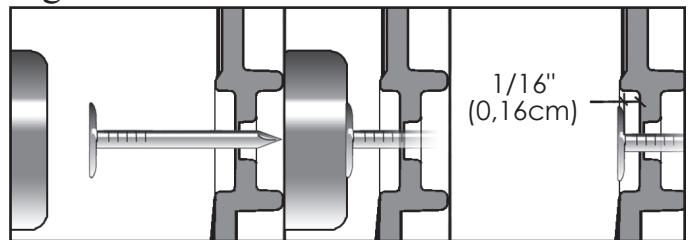

Figure 3

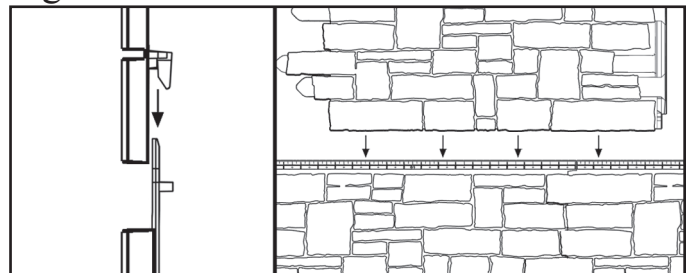
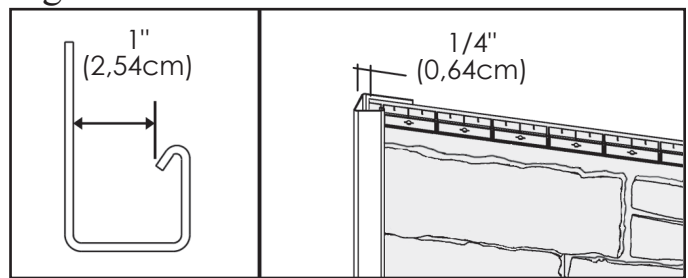

Figure 4



STACKED STONE / PIERRES EMPILÉES

INSTALLATION GUIDE / GUIDE D'INSTALLATION

INSTALLATION STEPS / ÉTAPES D'INSTALLATION

1- First install the starter strips at the lowest point of the structure. Make sure that the horizontal starting line is perfectly leveled and square with the wall. Leave a 1 1/2" (3,81cm) gap at each end of the wall when using decorative corners (1). If a floor is against the wall you must leave a gap of 5/8" (1,59cm) between the starter and the floor (2). If there is no floor, starter strips should be flush with the base of the wall. Nail the starter strips through the nailing holes at maximal intervals of 8" (20,32 cm) or less. Do not forget to nail in the center hole (3). Install the next starter strip by sliding it leftward to the stopper in the previous one and nail it as mentioned above (4) (Figure A).

1- Pour débuter, installer les moulures de départ au point le plus bas de la structure. S'assurer qu'elles soient parfaitement droites et au niveau. Laisser un jeu de 1 1/2" (3,81cm) à chaque extrémité des murs lors de l'utilisation de coins décoratifs (1). Si le mur a un plancher, installer les bandes de départ à 5/8" (1,59cm) au-dessus du plancher (2). S'il n'y a pas de plancher, installer les bandes de départ égale au bas du mur. Clouer chaque bande de départ dans les trous de fixation à un intervalle maximal de 8" (0,32cm) ou moins. Clouer aussi dans le trou central (3). Installer les bandes de départ suivantes en les insérant jusqu'à la butée dans celle précédemment installée puis les clouer tel que mentionné plus haut (4) (Figure A).

2- When using decorative corners, cut the left side of a panel in a straight line, insert panel into starter strip and nail the panel at 3 1/2" (8,89cm) from the wall edge. When using J-trim corner, cut the left side of a panel in a straight line, insert panel into starter strip and slide it in the J-trim corner. Leave a space of 1/4" (0,64cm) between inside wall of J-trim and the siding (Figure B). Measure the wall length to determine where to cut your first panel in order to avoid having a very small piece at the right end of the wall. Be sure to align adjacent walls.

2- Lors d'utilisation des coins décoratifs, couper la partie gauche d'un panneau en ligne droite, insérer le panneau dans la moulure de départ et fixer à 3 1/2" (8,89cm) de l'extrémité du mur. Lors d'utilisation de moulure de coin en J, couper la partie gauche d'un panneau en ligne droite, insérer le panneau dans la moulure de départ et glisser à l'intérieur de la moulure de coin. Laisser un jeu d'environ 1/4" (0,64cm) entre le fond de la moulure et le revêtement (Figure B). Il est préférable de vérifier la longueur du mur et de faire la première coupe de manière à éviter d'avoir une très petite pièce à l'extrémité droite. S'assurer de bien aligner les murs adjacents.

Figure A

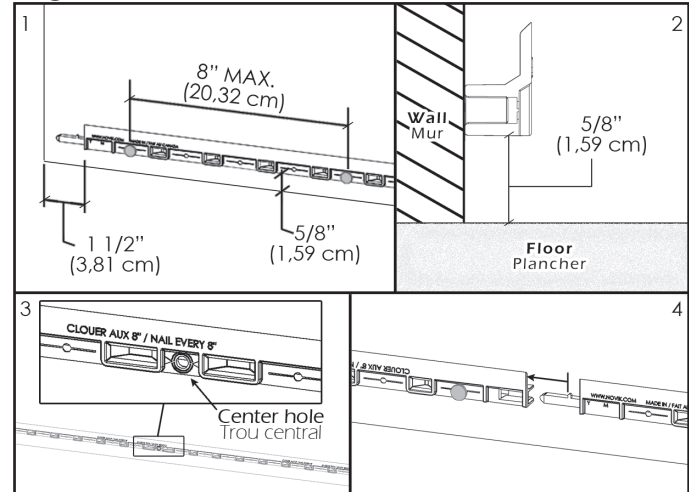
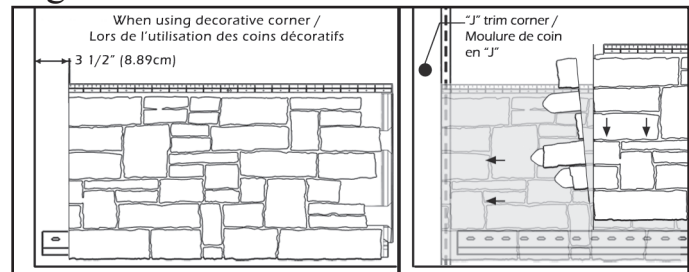

Figure B



STACKED STONE / PIERRES EMPILÉES

INSTALLATION GUIDE / GUIDE D'INSTALLATION

INSTALLATION STEPS (CONTINUATION) / ÉTAPES D'INSTALLATION (SUITE)

Panel without lateral hole (Figure C.0)

3- On each panel, hammer a nail into the center hole of the panel (Figure C.0), this will ensure even movement of panel in both directions during expansion/contraction. Also hammer a nail into the last hole on both ends. If the panel is installed on a furring wall, a furring strip is required behind these holes.

- N.B.: If a panel piece does not have the initial center hole in the middle, drill a new center hole of 1/8"(0.32cm) diameter at the same height as the other installation holes. Each full length panel should be secured with a minimum of 5 nails.

Panneau sans trou latéral (Figure C.0)

3- Pour chaque panneau, insérer un clou dans le trou central de la pièce (Figure C.0), cela aura pour effet de répartir également de chaque côté du panneau l'expansion/contraction. Fixer aussi le dernier trou situé à chaque extrémité des panneaux. Si les panneaux sont installés sur un mur en latte, prévoir une latte derrière ces endroits.

- N.B.: Lorsque vous utilisez une partie d'un panneau qui n'a pas le trou central positionné au milieu de la pièce, percez un nouveau trou central d'un diamètre de 1/8"(0,32cm) à la même hauteur que les autres trous d'installation. Chaque panneau complet doit être soutenu par 5 clous minimum.

Figure C.0

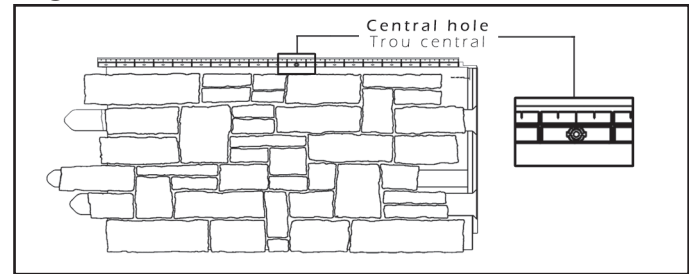

Panel with lateral hole (Figure C.1)

3.1- On each panel, hammer a nail into the center hole of the panel (Figure C.1), this will ensure even movement of panel in both directions during expansion/contraction. Also hammer a nail into the last hole on both ends and into the lateral hole. If the panel is installed on a furring wall, a furring strip is required behind these holes.

- N.B.: If a panel piece does not have the initial center hole in the middle, drill a new center hole of 1/8"(0.32cm) diameter at the same height as the other installation holes. Each full length panel should be secured with a minimum of 5 nails plus the nail into the lateral hole.

Panneau avec trou latéral (Figure C.1)

3.1- Pour chaque panneau, insérer un clou dans le trou central de la pièce (Figure C.1), cela aura pour effet de répartir également de chaque côté du panneau l'expansion/contraction. Fixer aussi le dernier trou situé à chaque extrémité des panneaux ainsi que le trou latéral. Si les panneaux sont installés sur un mur en latte, prévoir une latte derrière ces endroits.

- N.B.: Lorsque vous utilisez une partie d'un panneau qui n'a pas le trou central positionné au milieu de la pièce, percez un nouveau trou central d'un diamètre de 1/8"(0,32cm) à la même hauteur que les autres trous d'installation. Chaque panneau complet doit être soutenu par 5 clous minimum plus le clou dans le trou latéral.

Figure C.1

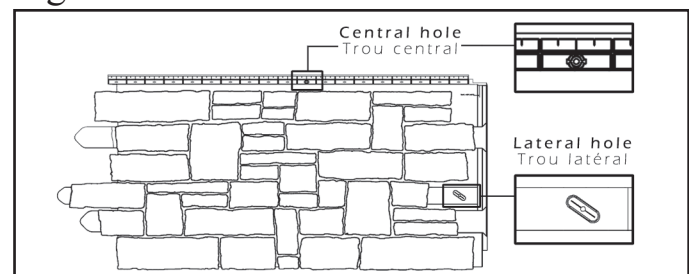

STACKED STONE / PIERRES EMPILÉES

INSTALLATION GUIDE / GUIDE D'INSTALLATION

INSTALLATION STEPS (CONTINUATION) / ÉTAPES D'INSTALLATION (SUITE)

4- Install the following panel by hooking it into the starter strip and sliding over the previous panel. Make sure that the tabs on both sides are locked together and spaced equally. If installed at outdoor temperature over 40°F (5°C), slide panel to the stoppers (located at the rear panel or at the front, Figure D.0). When resistance is felt, do not force insertion of part. Use the reference line to confirm the position. If installed at outdoor temperature under 40°F (5°C), adjust the panel to the temperature line indicated. (Figure D.1)

4- Mettre le panneau suivant en l'insérant dans la moulure de départ et bien le glisser dans les guides du panneau précédent. Il est important de positionner correctement les panneaux en laissant toujours la même distance de l'un à l'autre. Si installés à une température extérieure supérieure à 40°F (5°C), glisser le panneau jusqu'aux butées (situées à l'arrière du panneau ou à l'avant, Figure D.0). Lorsqu'une résistance se fait ressentir, ne pas forcer. Utiliser la ligne repère pour valider le positionnement. Si installés à une température extérieure inférieure à 40°F (5°C), ajuster les panneaux à la ligne de température indiquée. (Figure D.1)

5- Start the second row by cutting the first panel with 16" (40,6cm) increment from the cutting line of the first row. Slide the hooks located at the bottom of the panel into the top of the previously installed row. (Figure E) Proceed with this row and subsequent ones following steps 3 and 4 taking care with each new row to alternate the position of the cut on the first panel. Be sure to finish one wall before beginning another.

5- Partir le second rang en coupant le premier panneau à 16" (40,6cm) de distance de votre point de coupe de la rangée de départ. Glisser les crochets situés au bas du panneau dans le haut de la rangée précédemment installée. (Figure E) Poursuivre cette rangée et les subséquentes en suivant les étapes 3 et 4 en prenant bien soin d'alterner, à chaque nouvelle rangée, la position de la coupe du premier panneau. S'assurer de terminer un mur avant d'en entreprendre un autre.

6- For the last row or places where you may need to attach siding other than in installation holes at a concealed spot on the panel use a knife to create new slots 1/2" (1,27cm) (Figure F); the slot must be wider than the nail but not as wide as the nail head. Although not set in installation holes, this type of cutting will allow the expansion/contraction movement.

6- Pour la dernière rangée et si vous devez fixer les panneaux dans un endroit autre que dans les trous de fixation, à un endroit peu visible sur le panneau, pratiquer avec un couteau une fente de 1/2" (1,27cm) (Figure F) plus large que le corps du clou, mais plus petit que sa tête. Ceci ne gênera pas le mouvement d'expansion/contraction du revêtement même s'il n'est pas fixé dans les trous de fixation.

Figure D.0

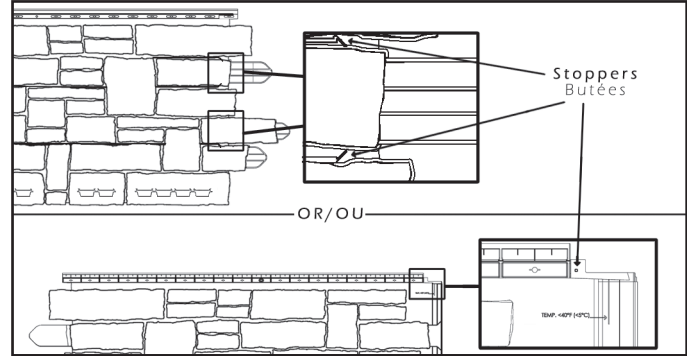

Figure D.1

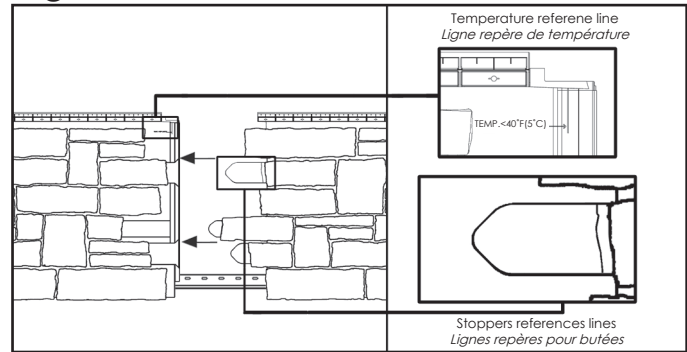

Figure E

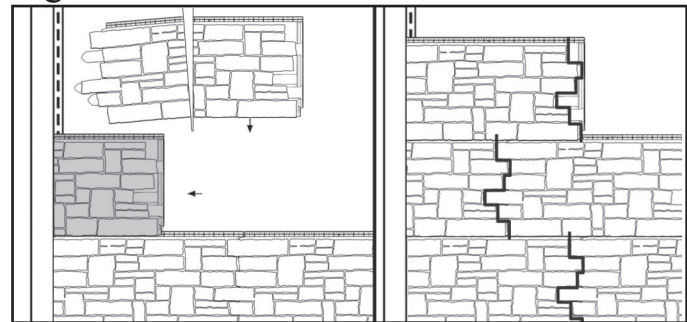
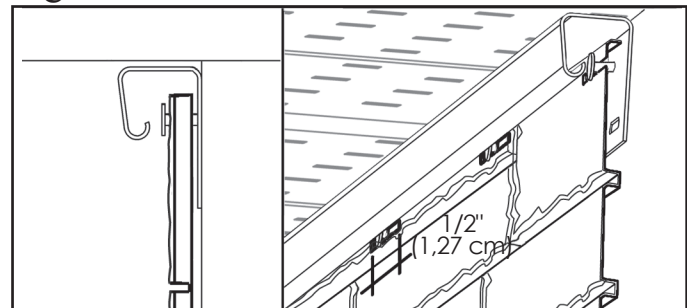

Figure F



Some elements of the image above were cut to facilitate the understanding.
Certains éléments de l'image ci-dessus ont été coupés pour faciliter la compréhension.

STACKED STONE / PIERRES EMPILÉES

INSTALLATION GUIDE / GUIDE D'INSTALLATION

DECORATIVE CORNERS INSTALLATION / INSTALLATION DE COIN DÉCORATIFS

7- The installation of corners begins once you have completed two adjacent walls.

- N.B. For proper installation and optimal corner appearance, make sure that the ends of siding panels finish at 3 1/2" (8,89cm) from the corner of the wall and at an equivalent height.

7- L'installation des coins décoratifs débute lorsque vous avez terminé deux murs adjacents.

- N.B. Pour assurer une installation et une apparence optimales, s'assurer que les panneaux de revêtement s'arrêtent à 3 1/2" (8,89cm) du coin du mur et sont de même hauteur.

8- For the first corner, insert the hooks into the starter strip (G.1) and be sure to overlap the ends of each row's panels. Fold back the top of the part toward the corner of the wall (G.2), then nail through the oblong holes (G.3). (Figure G)

8- Pour le premier coin, insérer les crochets dans la bande de départ (G.1) et s'assurer de chevaucher les bouts des panneaux des rangées. Rabattre le haut de la pièce vers le coin du mur (G.2) puis la clouer dans les trous oblongs (G.3). (Figure G)

9- For all subsequent corners, insert the hooks into the nailing strip of the previous corner. Fold back the top of the corner toward the wall, then nail through the oblong holes. Repeat this step to the top of the wall. (Figure H)

9- Pour tous les coins suivants, insérer les crochets dans la tête de clouage du coin précédent. Rabattre le haut du coin vers le mur puis clouer dans les trous oblongs. Répétez cette étape jusqu'au sommet du mur. (Figure H)

10- For the last corner only, cut excess from part. On each side of the corner, make a hole wider than the shaft of the nail, but smaller than the head. Affix a nailing strip behind these locations to fasten corners firmly. Fold back the top of the corner and nail it down. (Figure I)

10- Pour le dernier coin seulement, couper l'excédent de la pièce. Sur chaque côté du coin, faire un trou plus large que le corps du clou, mais plus petit que sa tête. Prévoir un support de clouage derrière ces endroits afin de bien fixer le haut du coin. Rabattre le haut du coin et le clouer. (Figure I)

- If you need to set the siding at an area other than the oblong nail hole or to set accessories on siding, at a concealed spot on the panel create a new slot 1/2" (1,27cm) larger than the nail body but smaller than the nail head to permit expansion/contraction.

* Do not set accessories directly on the siding. The fasteners must be fixed on a solid surface.

- Si vous avez besoin de fixer le revêtement à un endroit autre que dans les trous oblongs ou des accessoires sur le revêtement, à un endroit peu visible, pratiquer avec un couteau une fente de 1/2" (1,27cm) plus large que le corps du clou, mais plus petit que sa tête afin de ne pas gêner l'expansion/contraction du revêtement.

* Ne jamais fixer d'accessoires directement sur le revêtement. Les attaches doivent pénétrer la surface solide.

Figure G

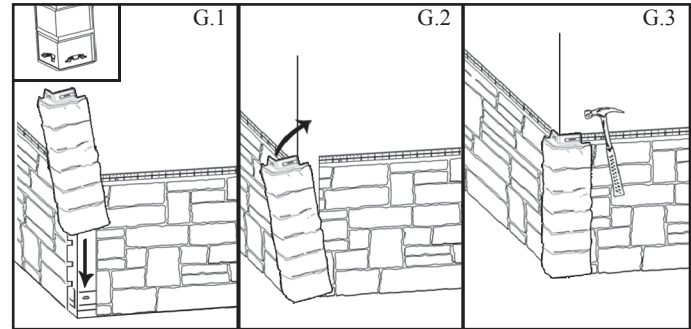

Figure H

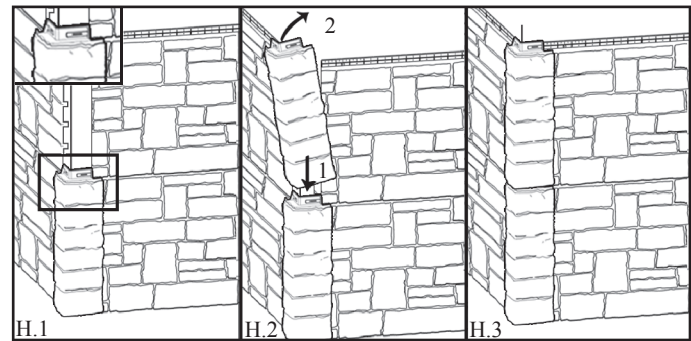

Figure I

